

KRAFT

218 Rio Bebek Arabası Kullanım Kılavuzu



Bebek arabanızı monte etmeden ve kullanmaya başlamadan önce tüm kullanma talimatlarını lütfen dikkatlice okuyunuz.

**İleride referans olması için kullanma talimatını saklayınız
Bu talimatları uygulamazsanız çocuğunuzun güvenliği tehlikeye girebilir.**

Parçalar:



Kurulum:

Bebek Arabasının Açılması:



- 1- Yukarıda soldaki şekilde gösterildiği gibi yan taraftaki ikincil katlama kilidini açınız.
- 2- Bebek arabasını açmak için itme sapı "A" yı kaldırırken aynı anda ayağınızla sepet demirinin arkasına (B) bastırınız.
- 3- Bebek arabasının tam olarak açıldığından ve kilitlerin yerine oturduğundan emin olmak için itme sapını kaldırınız.

Arka Tekerleklerin Takılması:

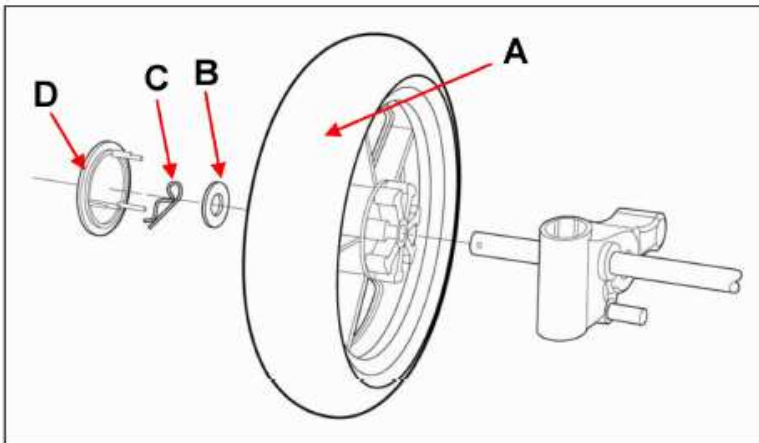

Sırasıyla arka tekerlek A'yı, somun B'yi klips C'yi ve kapak D'yi arka aks mili ucuna takınız ve sabitleyiniz. Aynı işlemi diğer taraftaki arka tekerlek için de gerçekleştiriniz.



Aks mili ile birbirine bağlanmış arka tekerlekleri bebek arabasının arka bacağına takmak için arka bacağı tekerlekler üzerindeki plastik yuvalara sokunuz ve klik sesi gelip monte olana kadar hafifçe bastırınız.

Ön Tekerleklerin Takılması:

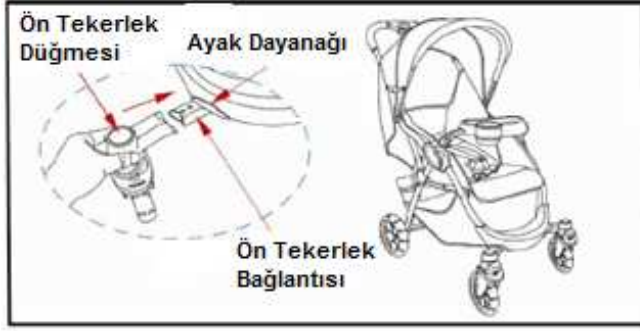

Ön tekerlekleri bebek arabasının ayak dayanağı ucundaki bağlantı dillerine hizalayarak hafifçe iterek takınız. Bebek arabası bacağı altında bulunan bağlantı pimi tekerleğin plastik kısmı içine geçip yukarıda sağdaki şekilde gösterildiği gibi dışarı çıktığında bağlantı tamamlanmış olur.

Tente:



Tenteyi öne çekerek açabilirsiniz ve yan tarafındaki gergiyi aşağı indirerek bu konumda sabitleyebilirsiniz. Tenteyi kapamak için gergiyi ortasından yukarı kaldırarak tenteyi geriye itmeniz gereklidir.

Ön Tepsinin Kurulumu:

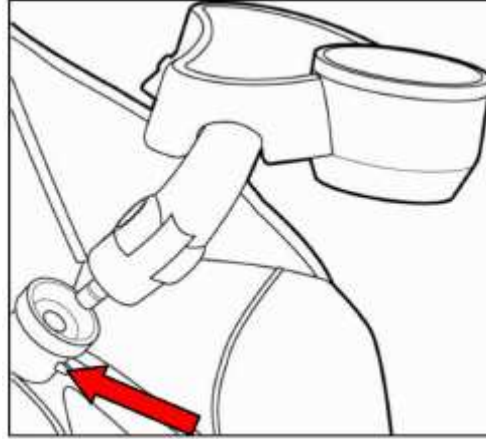

Ön tepsiyi, iki ucunu bebek arabasının kol dayanakları hizasındaki yuvalarına takarak monte edebilirsiniz. Ön tepsiyi çıkarmak için her iki bağlantı noktasının altında bulunan ve yukarıda sağdaki şekilde gösterilen pimlere basarak tepsiyi kendinize doğru çekmeniz gereklidir.

360° Döner Ön Tekerleklerin Tek Yönde Sabitlenmesi:

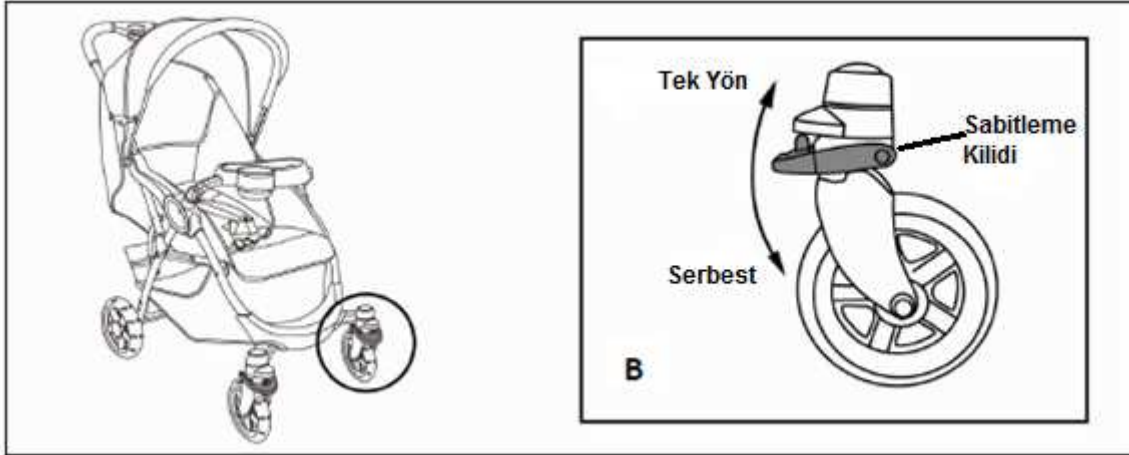

Bebek arabası, ön tekerlekleri 360 derece döner konumda veya sadece tek yönde sabitlenmiş olarak kullanılabilir. Bunun için ön tekerleğin hemen üstünde bulunan sabitleme kilidini kullanabilirsiniz. Sabitleme kilidini yukarı kaldırıp ön bacak altındaki yuvasına oturttükten sonra tekerleği tek yönde sabitleyebilir, bu kilidi aşağı indirerek tekerleği tekrar serbest bırakıp döner konuma alabilirsiniz.

Fren:



Bebek arabasını fren konumuna almak için arka tekerleklerin arasında bulunan fren barına basmanız gereklidir. Arabayı fren konumundan serbest konuma geçirmek için fren barını yukarı kaldırmanız gereklidir.

Sırt Dayanağı Açısının Ayarlanması:

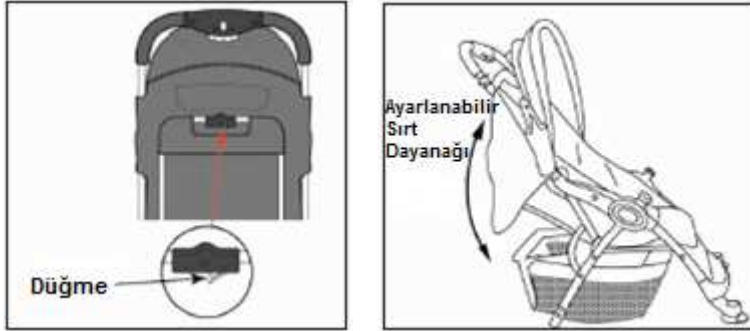

Sırt dayanağı açısını ayarlamak için arka üst kısmında bulunan ve yukarıdaki şekilde gösterilen ayar düğmesine basmanız gereklidir. Düğme basılıyken sırt dayanağını dilediğiniz açığa ayarlayabilir, dikleştirebilir veya yatırabilirsiniz.

Emniyet Kemer:

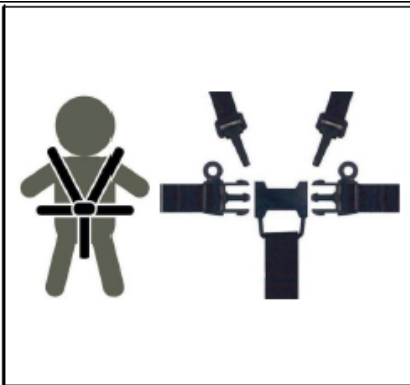

5 noktalı emniyet kemeri, sağ ve sol taraftaki omuz kemerlerini aynı taraftaki bel kemerleriyle birleştirip bacak arası kemeri üzerindeki tokaya takarak bağlanır. Kemer tokası ortasından çıkan diller içe bastırılıp bel kemerleri yana çekilerek açılır.

Uyarı: Çocuğunuz Bebek Arabasındayken Emniyet Kemerini Daima Bağlı Tutunuz.

Bebek Arabasının Katlanması:

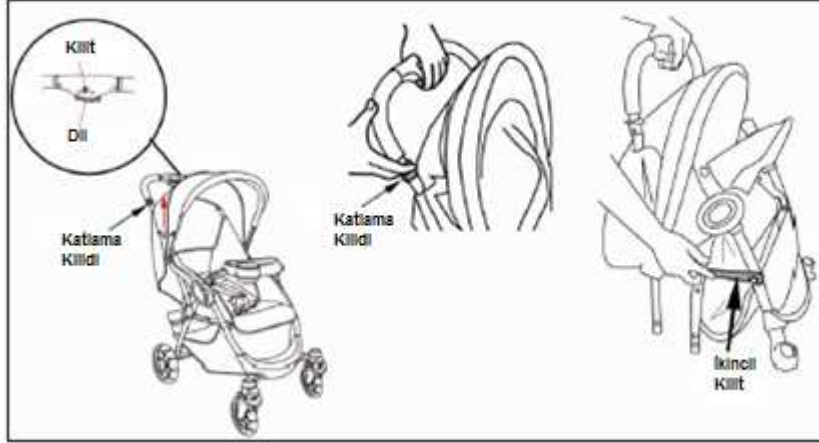

- Ön tepsiyi çıkarınız. Sepet içinde eşya varsa sepeti boşaltınız.
- Tenteyi kapatınız
- Ön tekerlekleri serbest (360 derece döner) konuma alınız.
- Bebek arabasını fren konumuna alınız.
- Sırt dayanağını dik konuma getiriniz.
- İtme sapı üzerindeki katlama kilidinin üzerindeki kilit düğmesine ve ardından katlama diline basınız.
- Diğer elinizle de itme sapının sağ tarafındaki katlama kilidi mandalını yukarı kaldırınız.
- İtme sapını ileri ve aşağı doğru iterek bebek arabasını katlayınız.
- Katlanmış konumdaki bebek arabasını bu konumda sabitlemek için sağ yanındaki ikincil kilit dilini yuvasına takınız.

Güvenlik Kayışının Kullanımı:



Bebek arabasında itme sapına bağlı bir güvenlik kayışı bulunur. Bu kayış bebek arabasının hızlanıp elinizden kaçması durumunda onu çekerek tekrar hakim olmanızı sağlar ve olası kazaları engeller. Kayışı bileğinize yanda gösterildiği gibi takınız ve bebek arabasının elinizden kaçması durumunda dahi kayışı çekerek tekrar itme sapını tutunuz.

Yağmurluk:

Bebek arabasında yağışlı havalarda üzerine monte edilebilen yağmurluk mevcuttur. Yağmurluk sayesinde yağmurlu ve aşırı rüzgarlı havalarda dahi bebek arabanızı bebeğinizin rahatı bozulmadan kullanabilirsiniz.

BAKIM VE ONARIM

Bebek arabasının bakım ve onarımı için ařağıdaki talimat ve önerileri uygulayınız.

- Arabanızın bakımını düzenli olarak yapınız.
- Kilit mekanizmaları, tekerlek kilitleri, emniyet kemeri, bağlantı noktaları ve adaptörlerini muntazam aralıklarla kontrol ediniz ve sağlam, çalışır durumda olduklarından emin olunuz.
- Frenler, tekerlekler ve tekerlek jantları zamanla aşınıp yıpranabilir. Böyle durumlarda zarar gören parçalar yenilenmelidir.
- Toz ve pislik birikimleri özellikle arabanın hareketli noktalarında sıkışmalara ve parçaların zor hareket etmesine neden olabilir. Bu nedenle belli aralıklarla biriken toz ve pislikler temizlenmeli ve daha sonra bu noktalar silikonlu yağla yağlanmalıdır. Temizlenmeden yapılan yağlama daha fazla toz ve pislik toplayarak problemi daha çok büyütür. Temizlenmiş ve muntazam olarak yağlanmış parçalar arabanın daha rahat açılıp kapanmasını ve daha uzun ömürlü olmasını sağlar.
- Arabanın plastik ve metal parçaları yumuşak bir deterjan ve ılık su ile ıslatılmış bir süngerle silinmeli ve kuru bir bezle iyice kurulanmalıdır.
- Arabanın kumaş kısımları yıkanmaz. Bu nedenle belli aralıklarla renk açmayan bir deterjan ve ılık su ile nemlendirilmiş bir bezle bastırmadan silinerek temizliği korunmalıdır.
- Araba temizlendikten sonra kurulanmadan veya yağmurda ıslanmış ise yine iyice kurulanmadan katlanıp kaldırıldığında metal kısımlarda paslanma oluşur. Bu nedenle herhangi bir sebepten ıslanmış olan araba muhakkak iyice kurutularak katlanmalıdır.
- Arabanın temizliği için asla kimyasal bileşenli, aşındırıcı temizleyiciler, amonyak ya da çamaşır suyu kullanılmamalıdır.
- Güneş ışığı solmaya neden olacağından, kullanılmadığı zamanlarda katlanarak kapanmış dahi olsa araba balkon, pencere yakını gibi güneşe maruz kalacağı yerlerde saklanmamalıdır.
- Arabayı ikinci çocuğunuz için kullanacaksanız veya ilk kullanımdan 18 ay sonra kontrol ve bakımının yapılması gerekir.
- Arabanın tamir ve bakımı sadece Kraft yetkili servisi tarafından yapılmalıdır. Bu servis dışında yapılan tamir ve parça değişimi arabanın garanti kapsamında çıkmasına neden olur.

UYARI! Araba temizlendikten sonra kurulanmadan veya yağmurda ıslanmış ise yine iyice kurulanmadan katlanıp kaldırıldığında tekerleklerde ve diğer metal kısımlarda paslanma oluşabilir. Bu nedenle, herhangi bir sebeple ıslanmış olan bebek arabası mutlaka iyice kurulanarak katlanmalıdır.



UYARILAR

Uyarı! Çocuğunuzun güvenliği için lütfen kullanım kılavuzunu tümüyle okuyunuz. İleride referans olması için kullanım kılavuzunu saklayınız. Bu kılavuzdaki talimatları uygulamazsanız çocuğunuzun güvenliği etkilenebilir.

Uyarı! Bebeğinizin güvenliği için kullanım kılavuzundaki uyarıları mutlaka dikkate alınız.

Uyarı! Araba mutlaka bir yetişkin tarafından kurulmalı ve kullanılmalıdır.

Uyarı! Bebeğinizi arabasında asla yalnız bırakmayınız.

Uyarı! Bu bebek arabası, ağırlığı maksimum 17 kg olan 0-3 yaş arası bebeklerin kullanımını için uygundur.

- Bebeğiniz arabadayken her zaman emniyet kemeri, bel kayışları, omuz kayışları ve bacak arası kayışları bağlanmış ve kemer boyu çocuğunuza göre ayarlanmış olarak takılarak kullanılmalıdır.
- Arabayı açıp kaparken parmakların sıkışmaması için dikkat ediniz.
- Arabanın dengesini bozup devirebileceğinden çanta, alışveriş torbaları, kutu ve benzeri nesnelere arabanın sapına asılmamalı veya tentesi üzerine koyulmamalıdır, sepetin taşıma kapasitesi maksimum 4 kg'dır.
- Arka cebin taşıma kapasitesi maksimum 1 kg'dır.
- Bebek arabasını park ettiğiniz zaman mutlaka frenlerini kullanınız. Yokuşlarda ve meyilli yerlerde asla tek başına bırakmayınız.
- Bebeğinizi arabaya oturtmadan önce, bebek arabasının tamamen açılmış ve kilitletlerinin yerlerine oturmuş olduğundan ve koltuk biriminin bağlantı tertibatlarının doğru olarak çalıştığından emin olunuz, frenleri kilitleyiniz.
- Bebek arabasının sırt dayanağı ayarını asla bebeğiniz içindeyken yapmayınız.
- Bebek arabasını basamaklarda ve yürüyen merdivenlerde kullanmayınız. Bir anda kontrolü kaybedebilir ve bebeğinizin arabadan düşmesine neden olabilirsiniz.
- Arabanızın oyuncak gibi kullanılmasına izin vermeyiniz.
- Bebek arabasında aynı anda sadece tek çocuk taşınmalıdır.
- Asla 5 mm'den kalın şilte kullanmayınız.
- Bu ürün koşarak veya patenle kullanılmaya uygun değildir.
- Bebeğinizin arabadan dışarı tırmanmasına ya da arabanın içinde ayakta durmasına izin vermeyiniz.
- Bebek arabasını ön barından tutup kaldırmayınız.
- Asla kumsal, çocuk parkı gibi kumlu ve toprak zeminlerde kullanmayınız. Kum ve toprak arabanın yürüyen aksamına girip bozulmasına neden olabilir.
- Bebek arabasını nemli, çok soğuk ya da çok sıcak ortamda kullanmayınız, muhafaza etmeyiniz.
- Düzenli aralıklarla, arabanızın gevşek vidalarını, yıpranmış bölümlerini ve yırtılmış malzemelerini kontrol ediniz veya Kraft Tamir Bakım Servisinde bakımını yaptırınız.
- Ürüne asla yetkili servis tarafından onaylananlar dışında parça takmayınız veya modifiye etmeyiniz.

Kullanım Kılavuzunda belirtilen maddelere uyulmaması halinde oluşabilecek sorunlar ve arızalar garanti kapsamı dışındadır.

ÖNEMLİ: *Kraft Tamir Bakım Servisi harici bir yerde yapılan bakım / onarım arabanın garanti kapsamından çıkmasına neden olur.*

Kullanım Ömrü 5 Yıldır.

İthalatçı Firma:
Atak Dış Tic. A.Ş.

Yetkili Servis: Atak Dış Tic. A.Ş.
Aytaç Mahallesi Dereboyu Caddesi No:44/1 Halkalı-İstanbul
Tel: 0212 696 95 42 Fax: 0212 698 64 65

www.kraftbaby.com

KRAFT	GARANTİ BELGESİ	ATAK DIŞ TİCARET A.Ş.
Belge Numarası	: 102560	
Belge İzin Tarihi	: 22.06.2011	
<p>Bu Belgenin kullanılmasına; 4077 sayılı Tüketicinin Korunması Hakkında Kanun ve bu Kanun'a dayanılarak yürürlüğe konulan Garanti Belgesi Uygulama Esaslarına Dair Tebliğ uyarınca, T.C. Sanayi ve Ticaret Bakanlığı Tüketicinin ve Rekabetin Korunması Genel Müdürlüğü tarafından izin verilmiştir.</p> <p>Garanti süresi malın teslim tarihinden itibaren başlar ve iki yıldır. Garanti kartının geçerli olabilmesi için, satış tarihi, satıcı kaşe ve imzası gerekir.</p>		
İMALATÇI VEYA İTHALATÇI FIRMANIN		
Ünvanı	: ATAK DIŞ TİCARET A.Ş.	
Merkez Adres	: Maya Akar Center K.20 34394 Esentepe - İSTANBUL	
Depo/Tamir Adresi:	Aytaç Mah. Dereboyu Cad. No: 44/1 Halkalı - İSTANBUL	
Telefon	: +90 212 696 95 42	Faks : +90 212 698 64 65
FİRMA YETKİLİSİNİN		
İmzası ve Kaşesi	: 	
MALIN		
Cinsi	: BEBEK ARABASI	
Markası	: KRAFT	
Modeli	: C218	
Azami Tamir Süresi	: 20 iş günü	
SATICI FIRMANIN		
Ünvanı	:	
Adresi	:	
Fatura Tarihi	:	
Fatura No.	:	
Teslim Tarihi ve Yeri	:	
İMZA - KAŞE	:	

GARANTİ ŞARTLARI

1. Garanti süresi malın teslim tarihinden itibaren başlar ve iki yıldır.
2. Malın bütün parçaları dahil olmak üzere tamamı firmamızın garantisidir.
3. Malın garanti süresi içerisinde arızalanması durumunda, tamirde geçen süre garanti süresine eklenir. Malın tamir süresi en fazla 20 iş günüdür. Bu süre, mala ilişkin arızanın servis istasyonuna, servis istasyonu olmaması durumunda, malın satıcısı, bayii, acentası, temsilciliği, ithalatçısı veya imalatçısından birisine bildirim tarihinde başlar. Sanayi malının arızasının 10 iş günü içerisinde giderilmemesi halinde, imalatçı veya ithalatçı; malın tamiri tamamlanıncaya kadar, benzer özelliklere sahip başka bir sanayi malını tüketicinin kullanımına tahsis etmek zorundadır.
4. Malın garanti süresi içerisinde, gerek malzeme ve işçilik, gerekse montaj hatalarından dolayı arızalanması halinde, işçilik masrafı, değiştirilen parça bedeli ya da başka herhangi bir ad altında hiçbir ücret talep etmeksizin tamiri yapılacaktır.
5. Malın;
 - Teslim tarihinden itibaren garanti süresi içinde kalmak kaydıyla bir yıl içerisinde, farklı arızanın en az dört defa ortaya çıkması veya belirlenen garanti süresi içerisinde farklı arızaların toplamının en az altı olması sonucu maldan yararlanamamanın süreklilik kazanması,
 - Tamiri için gereken azami sürenin aşılması,
 - Servis istasyonunun mevcut olmaması halinde sırasıyla satıcı, bayii, acentası, temsilciliği, ithalatçısı veya imalatçısından birisinin düzenleyeceği raporla arızanın tamirinin mümkün bulunmadığının belirlenmesi durumlarında ücretsiz olarak değiştirme, bedel iadesi veya ayıp oranında bedel indirimini işlemi yapılacaktır.
6. Malın kullanma kılavuzunda yer alan hususlara aykırı kullanılmasından kaynaklanan arızalar garanti kapsamı dışındadır.
7. Garanti süresi içerisinde, servis istasyonları tarafından yapılmasının zorunlu olduğu, imalatçı veya ithalatçı tarafından şart koşulan periyodik bakımlarda verilen hizmet karşılığında tüketiciden işçilik ücreti veya benzeri bir ücret talep edilemez.
8. Fabrikasyon hatalarından doğan arızaların tamirinde garanti kapsamının geçerli olabilmesi için, ürünün satıcı mağaza tarafından tam doldurulmuş ve kaşelenmiş garanti kartı ile servise getirilmesi veya gönderilmesi şarttır.
9. Garanti Belgesi ile ilgili olarak çıkabilecek sorunlar için Sanayi ve Ticaret Bakanlığı Tüketicinin ve Rekabetin Korunması Genel Müdürlüğü'ne başvurulabilir.